

U 段无线一拖四会议式话筒

XC-UK420

# 使用说明书

上海启诺信息科技有限公司

## UHF 无线系统

请你在使用前仔细阅读本手册，以了解正确的操作方法，获得最佳的使用效果。

### 产品介绍

## UHF 无线系统特点

### 宽敞的 UHF 频率传输

系统采用 UHF（超高频）波段传输。频率分布 3 个区：A 区 610-670MHz；B 区 711-771MHz；C 区 740-790MHz，其中可按实际使用时所在国家的规定设计分布频率，以适合各个国家和地区使用。

### 微电脑 CPU 控制

整个系统硬件电路由微电脑 CPU 控制，可以进行选频、显示，频率数据处理及自动频道追锁等功能，实现传统机型不易实现的各种功能。

### 宽大清晰液晶 LCD 显示

采用高性能、宽大清晰的双液晶 LCD 显示，所有操作均可在液晶屏显示，方便用户了解系统工作状态及对系统进行设置。显示内容包括：射频信号、音频信号强度、频道及频率、工作状态等。

### 抗干扰多频道设计

系统应用多种抗干扰技术，出厂时系统已预置多个互不干扰的频点，合理的设计，方便用户多系统同时使用。

### 灵敏度调节 / 杂讯检测抵制噪音功能

系统设有灵敏度调节电位器，还采用杂讯检测抵制噪音技术，能方便调节接收灵敏度和有效减少因环境因素干扰造成的噪音。

### 电池状态指示 / 电池低电量警告功能

手持式发射机和腰包式发射机的电池电星可实时显示在各自的液晶显示屏上，并在电池低电量时发出警告提示，及时提醒用户更换电池，保证系统的正常工作。

## 音频输出

音频输出设有 XLR 平衡式插座输出和 6.3 非平衡式插座输出两种方式，方便用户连接到不同的外部设备上。

## 工艺先进科学

系统采用优质贴片元件，可靠的表面安装技术（SMT）生产，性能更稳定可靠。使用 1U 金属机箱，铝合金面板，坚固美观及隔离谐波辐射的专业品质。

## 技术参数

### 综合特性

频带宽度： 60 MHz 调制方式： FM 调频最大频偏：  $\pm 45\text{kHz}$   
频率响应： 100 Hz- 300Hz  
信噪比(S/ N)：  $> 50\text{dB}$   
失真度 ( 1 kHz)：  $< 5\%$   
工作温度：  $-10^{\circ}\text{C} \sim 55^{\circ}\text{C}$   
工作距离： 100 米 (理想环境下)  
消耗功率： 8 W  
静态功率： 3W

### 接收机

杂散抑制：  $\geq 50\text{dB}$   
镜像抑制：  $\geq 50\text{dB}$   
灵敏度： 5d BuV  
音频输出电平： 平衡输出 ( XLR output jack)： 250mV /600  $\Omega$   
非平衡输出 ( 1 / 4" output jack)： 400m V/ 3K  $\Omega$   
工作电压： DC 12V  
工作电流：  $\leq 35\text{mA}$   
机箱尺寸： 420 (宽) X 175 (深) X 44 (高) mm

### 发射器

RF 功率输出： 最大 30m W ( 取决于适用的国家规范)  
振荡模式： PLL (数字频率合成器)  
发射频率稳定度：  $< 30\text{ppm}$   
动态范围：  $\geq 50\text{dB(A)}$   
频率响应： 100Hz-300Hz  
最大输入声压： 130dB SPL  
放射拾音头： 动圈式  
电 源： 2 节 AA 型碱性电池

### 更换电池

- 两节碱性 电池的预期使用时间约为 8 小时。
- 当发射机指示灯红色脉动时，应立即更换电池。

### 一拖二系统组件

- 接收机 (1 台)
- 机架安装部件 (2 个)
- 音频信号连接线 (1 条)
- 1.5V AA 电 池 (4 节)
- 电源组件 (1 个)
- 天线 (2 支)
- 使用说明书 (1 本)

### 手持系统包括：

- 手持式发射机 (2套)

**领夹话筒系统包括:**

- 腰包式发射机 (2套)

**一拖四系统组件**

- 接收机 (1台)
- 机架安装部件 (2个)
- 音频信号连接线 (1条)
- 1.5V AA 电池 (8节)
- 电源组件 (1个)
- 天线 (4支)
- 使用说明书 (1本)

**手持系统包括:**

- 手持式发射机 (4套)

**领夹话筒系统包括:**

- 腰包式发射机 (4套)

**一拖八系统组件**

- 接收机 (1台)
- 机架安装部件 (2个)
- 音频信号连接线 (1条)
- 1.5V AA 电池 (16节)
- 电源组件 (1个)
- 天线 (8支)
- 使用说明书 (1本)

**手持系统包括:**

- 手持式发射机 (8套)

**领夹话筒系统包括:**

- 腰包式发射机 (8套)

**接收机 (一拖二)**

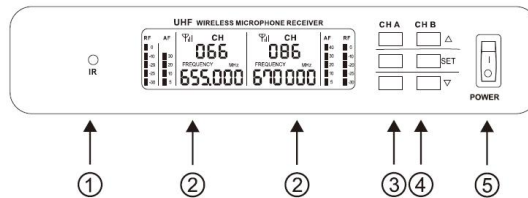

**前面板**

- 1) 句红外 (IR) 端口 配合同步按钮, 向发射机播放红外信号, 使接收机与发射机频率同步。
- 2) 液晶显示器面板显示系统当前工作状态。
- 3) 菜单按钮 (令) 按下可滚动选择菜单选项, 被选中菜单选项闪动显示。
- 4) 确认按钮 (SET) 按下可确认调整当前选中的菜单选项。
- 5) 电源开关 (POWER) 按电源开关. 电源打开, LCD 亮, 再轻按电源开关 2 秒, 接收机电源关闭。

**后面板**

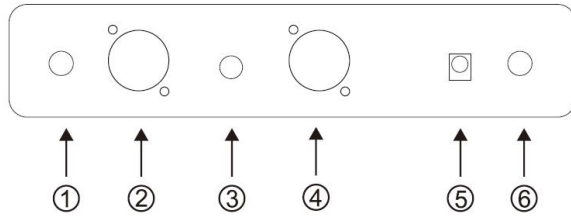

1. 天线插孔 B ( AN TE NNA-B )
2. 平衡输出插座 ( MIXA-B)
3. 6.3 非平衡输出插座
4. 平衡输出插座 ( MIXA-A)
5. 交流电源适配器插座 ( DC INPUT)
6. 天线插孔 A ( AN TE NNA-A )

### 接收机 (一拖二)

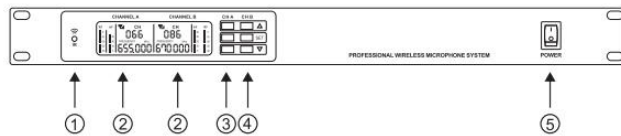

### 前面板

- 1) 句红外 (IR) 端口 配合同步按钮, 向发射机播放红外信号, 使接收机与发射机频率同步。
- 2) 液晶显示器面板显示系统当前工作状态。
- 3) 菜单按钮 (令) 按下可滚动选择菜单选项, 被选中菜单选项闪烁显示。
- 4) 确认按钮 (SET) 按下可确认调整当前选中的菜单选项。
- 5) 电源开关 (POWER) 按电源开关. 电源打开, LCD 亮, 再轻按电源开关 2 秒, 接收机电源关闭。

### 后面板

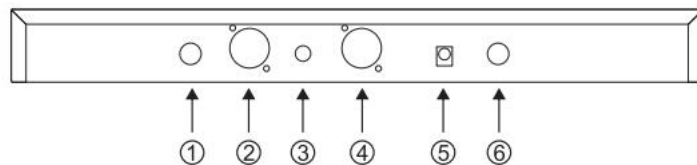

1. 天线插孔 B ( AN TE NNA-B )
2. 平衡输出插座 ( MIXA-B)
3. 6.3 非平衡输出插座
4. 平衡输出插座 ( MIXA-A)
5. 交流电源适配器插座 ( DC INPUT)
6. 天线插孔 A ( AN TE NNA-A )

### 接收机 (一拖二)

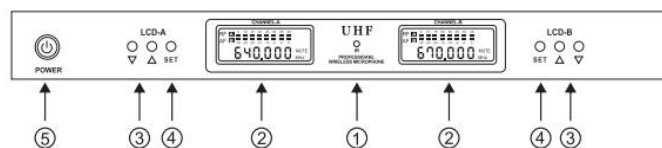

## 前面板

- 1) 句红外(IR)端口：配合同步按钮，向发射机播放红外信号，使接收机与发射机频率同步。
- 2) 液晶显示器面板：显示系统当前工作状态。
- 3) 菜单按钮（令）按下可滚动选择菜单选项，被选中菜单选项闪动显示。
- 4) 确认按钮(SET)：按下可确认调整当前选中的菜单选项。
- 5) 电源开关(POWER)：按电源开关电源打开 LCD 亮，再轻按电源开关 2 秒接收机电源关闭。

## 后面板

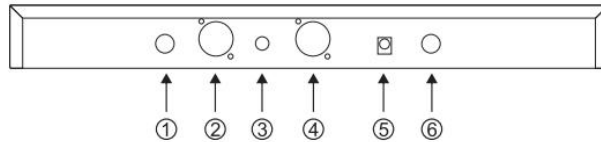

1. 天线插孔 B ( AN TE NNA-B )
2. 平衡输出插座 ( MIXA-B)
3. 6.3 非平衡输出插座
4. 平衡输出插座 ( MIXA-A)
5. 交流电源适配器插座 ( DC INPUT)
6. 天线插孔 A ( AN TE NNA-A )

## 接收机（一拖四）

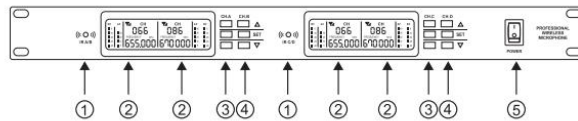

## 前面板

- 1) 句红外(IR)端口：配合同步按钮，向发射机播放红外信号，使接收机与发射机频率同步。
- 2) 液晶显示器面板：显示系统当前工作状态。
- 3) 菜单按钮（令）按下可滚动选择菜单选项，被选中菜单选项闪动显示。
- 4) 确认按钮(SET)：按下可确认调整当前选中的菜单选项。
- 5) 电源开关(POWER)：按电源开关电源打开 LCD 亮，再轻按电源开关 2 秒接收机电源关闭。

## 后面板

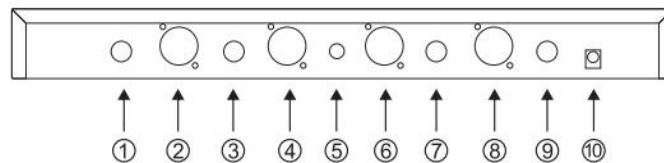

1. 天线插孔 D ( ANTENNA-D )
2. 平衡输出插座 ( MIXA-D)
3. 天线插孔 C ( ANTENNA-C )
4. 平衡输出插座 ( MIXA-C)
5. 6.3 非平衡输出插座
6. 平衡输出插座 ( MIXA-B)

7. 天线插孔 B ( ANTENNA-B )
8. 平衡输出插座 ( MIXA-A )
9. 天线插孔 A ( ANTENNA-A )
10. 交流电源适配器插座 ( DC INPU T)

## 接收机（一拖四）

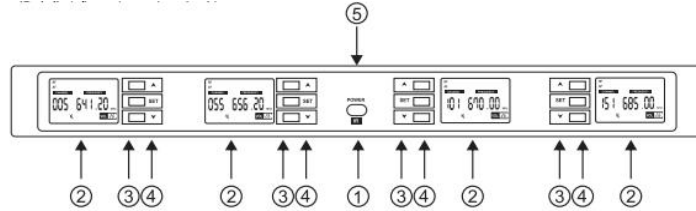

## 前面板

- 1) 句红外线(IR)端口：配合同步按钮，向发射机播放红外信号，使接收机与发射机频率同步。
- 2) 液晶显示器面板：显示系统当前工作状态。
- 3) 菜单按钮（令）按下可滚动选择菜单选项，被选中菜单选项闪动显示。
- 4) 确认按钮(SET)：按下可确认调整当前选中的菜单选项。
- 5) 电源开关(POWER)：按电源开关电源打开 LCD 亮，再轻按电源开关 2 秒接收机电源关闭。

## 后面板

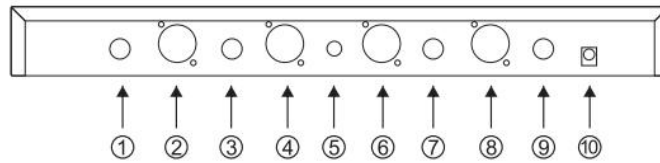

11. 天线插孔 D ( ANTENNA-D )
12. 平衡输出插座 ( MIXA-D)
13. 天线插孔 C ( ANTENNA-C )
14. 平衡输出插座 ( MIXA-C)
15. 6.3 非平衡输出插座
16. 平衡输出插座 ( MIXA-B)
17. 天线插孔 B ( ANTENNA-B )
18. 平衡输出插座 ( MIXA-A )
19. 天线插孔 A ( ANTENNA-A )
20. 交流电源适配器插座 ( DC INPU T)

## 接收机（一拖八）

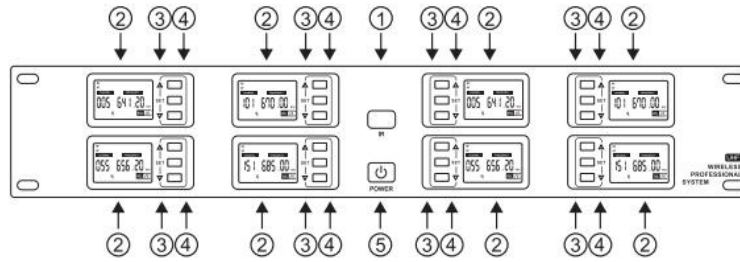

## 前面板

- 1) 句红外(IR)端口：配合同步按钮，向发射机播放红外信号，使接收机与发射机频率同步。
- 2) 液晶显示器面板：显示系统当前工作状态。
- 3) 菜单按钮（ $\leftarrow$ ）按下可滚动选择菜单选项，被选中菜单选项闪动显示。
- 4) 确认按钮（SET）：按下可确认调整当前选中的菜单选项。
- 5) 电源开关（POWER）：按电源开关电源打开 LCD 亮，再轻按电源开关 2 秒接收机电源关闭。

## 后面板

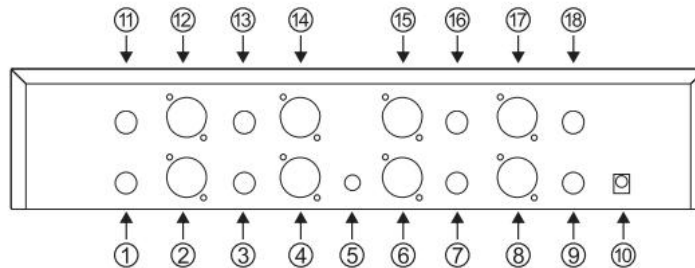

1. 天线插孔 8 ( ANTENNA-8 )
2. 平衡输出插座 ( MIXA-8)
3. 天线插孔 7 ( ANTENNA-7)
4. 平衡输出插座 ( MIXA-7)
5. 6.3mm 非平衡输出插座
6. 平衡输出插座 ( MIXA-6)
7. 天线插孔 6 ( ANTENNA-6 )
8. 平衡输出插座 ( MIXA-5)
9. 天线插孔 5 ( ANTENNA-5 )
10. 交流电源适配器插座 ( DC INPUT)
11. 天线插孔 4 ( ANTENNA - 4)
12. 平衡输出插座 ( MIXA-4 )
13. 天线插孔 3 ( ANTENNA-3 )
14. 平衡输出插座 ( MIXA-3 )
15. 平衡输出插座 ( MIXA-2 )
16. 天线插孔 2 ( ANTENNA-2 )
17. 平衡输出插座 ( MIXA-1)
18. 天线插孔 1 ( ANTENNA -1 )

## 接收机（一拖八）



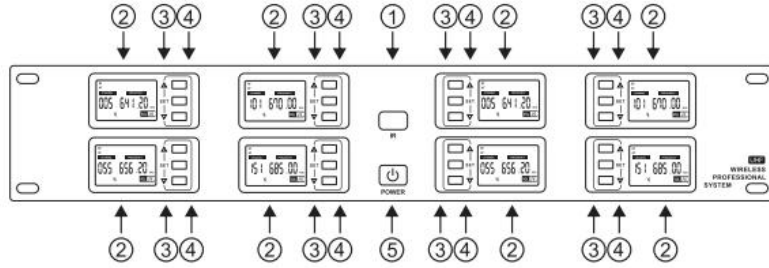

## 前面板

- 1) 句红外(IR)端口：配合同步按钮，向发射机播放红外信号，使接收机与发射机频率同步。
- 2) 液晶显示器面板：显示系统当前工作状态。
- 3) 菜单按钮（←）按下可滚动选择菜单选项，被选中菜单选项闪动显示。
- 4) 确认按钮（→）（SET）：按下可确认调整当前选中的菜单选项。
- 5) 电源开关（POWER）：按电源开关电源打开 LCD 亮，再轻按电源开关 2 秒接收机电源关闭

## 后面板

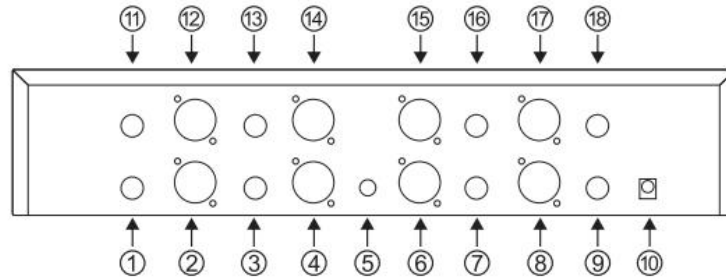

1. 天线插孔 8 ( ANTENNA-8 )
2. 平衡输出插座 ( MIXA-8)
3. 天线插孔 7 ( ANTENNA-7)
4. 平衡输出插座 ( MIXA-7)
5. 6.3mm 非平衡输出插座
6. 平衡输出插座 ( MIXA-6)
7. 天线插孔 6 ( ANTENNA-6 )
8. 平衡输出插座 ( MIXA-5)
9. 天线插孔 5 ( ANTENNA-5 )
10. 交流电源适配器插座 ( DC INPUT)
11. 天线插孔 4 (ANTENNA - 4)
12. 平衡输出插座 (MIXA-4 )
13. 天线插孔 3 ( ANTENNA-3 )
14. 平衡输出插座 (MIXA-3 )
15. 平衡输出插座 ( MIXA-2 )
16. 天线插孔 2 ( ANTENNA-2 )
17. 平衡输出插座 ( MIXA-1)
18. 天线插孔 1 ( ANTENNA -1 )

## 手持式发射机

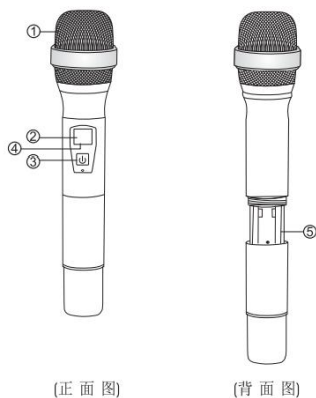

1. 话筒头：包括网头及音头模组。
2. LCD 液晶显示屏：显示工作频道、电池电量、红外线对频操作等。
3. 电源开关：长按 5 秒开机 / 关机。
4. 红外线接收窗口，用于更改发射机频率。
5. 电池仓：安装 2 节 AA 碱性电池。

### 腰包式发射机

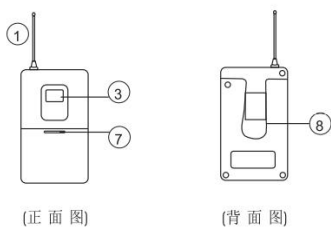

### 中天线

1. 电源 / 指示灯
2. 持续红包：电源开启
3. 红包脉动：电池电量耗尽（更换电池后发射机才能正常工作）
4. 液晶显示器屏幕
5. 红外端口：接收红外波束，使频率同步。使用时，每次只应露出一个发射机红外端口。
6. 电源开关：ON / 电源开； OFF / 关机

7. 3 插针话筒输入插座
8. 电池仓

## 会议式发射机

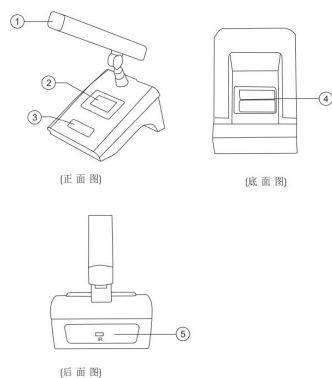

1. 高灵敏咪头
2. 液晶显示器屏幕
3. 电源开关: ON / 电源开; OFF / 关机
4. 电池仓
5. 红外线对频点

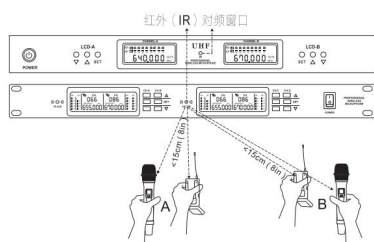

## 系统设置

- 开启发射机与接收机电源。
- 将发射机的开关对准接收机红外 (IR) 窗口, 按接收机 A 通道的上翻键和下翻键选择一个闲置频道, 按确认键 SET, 5 秒钟内锁定。
- 将发射机的开关对准接收机红外 (IR) 窗口, 按接收机 B 通道的上翻键和下翻键选择一个闲置频道, 按确认键 SET, 5 秒钟内锁定。

## 改善系统性能的提示

- 发射机和天线应保持无阻碍的直线相对位置。
- 不要将接收机放置在靠近金属表面或靠近任何数字设备 (如 CD 机, 计算机等) 的地方。
- 接收机应放置在离地面 1 M 以上, 尽量不靠近墙壁。
- 蜂窝电话和双向无线电等发射设备会干扰音频, 应使发射机和接收机远离这些设备和其他潜在的干扰源。

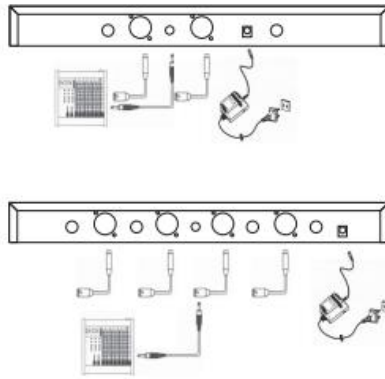

- 如配套不同 请按使用时的 设备正确 连接使用。

感谢因下对本公司的支持和信赖。待用本无线表克风将带给你无拘无束的感受。户使本机发挥愚大的效能）清先仔细阅读本说明书）开互善保管本说明书）以便需要盯参考。

## 一、使用特别注意事项

- \* 如遇当地其他频率干扰，可选用另一信道，即可避免。
- \* 要对收器重新设置或更改工作频率必须将放大器竟是关小，避免对扩音机设备造成损坏。

## 二、使用特别注意事项

- 1、主机使用时应避免放置死角以保持信号接收状况良好。
- 2、使用手持麦克风时请勿抛、摔、扔、丢，以免造成严重损坏。
- 3、机体不防水，设备上不应遭受水滴或水溅，不应放置诸如花瓶一类的装满液体的物品。
- 4、尽量远离电磁场，高压输电网和大件金属物。
- 5 请勿自行拆卸，内有可能伤及您身体的高压。
- 6、更换话筒电池时，先将电源关闭，废弃的电池不要乱丢，请放进指定的回收箱。
- 7、如果麦克风长时间不使用，请取出电池，以防电池漏液损坏机件。
- 8、如果接收机长时间不使用，请拔掉电源。
- 9、为了充分通风，设备四周的间隙不得少于 50 厘米。
- 10、 设备上的通风孔不应覆盖诸如报纸、桌布和窗帘等物品而妨碍通风。
- 11、设备上不应放置裸露的火焰源，如点燃的蜡烛。
- 12、如果本机摔落或有异物进入机内，请勿继续使用，应立即与当。地经销商或公认的服务中心联系。
- 13、本机未含有可改装之部分，请勿自行拆开改装，否则您将失去保修的权利。
- 14、本产品能在热带和温带条件下使用。

### 清洁本机

在维修或清洁本机前，务必请首先断开电源，本机可用软布擦拭清洁如要擦去顽固污迹，可用沾有中性洗涤液的布擦拭，然后用干布擦干。请勿在机身上使用挥发性汽油、稀释液极其任何化学药品，否则会损坏表面加工层。

- \* 由于产品的技术和规格不断改进和完善，启诺科技保留对说明书描述的产品及说明内容有更新和改进的权利，如有变更恕不另行通知。



上海启诺信息科技有限公司

售后热线:4008826801

公司地址:上海市浦东新区张江高科技园区祖冲之路 1559 号创意大厦 1002 室

官方网址: [www.xircom.com.cn](http://www.xircom.com.cn)

咨询热线:021-50613379



官方网址



官方服务号